

超小型6軸マニピュレータ

生産装置、分析装置で培ってきたノウハウを凝縮した「KOHZUの6軸」の新提案。

- 高精度・高剛性はそのままに、小型軽量化を実現！
- 全軸ボールネジ駆動により、長寿命！安定した精度を長期間持続し、再現します！

キューブ型「USM-R1C-001」

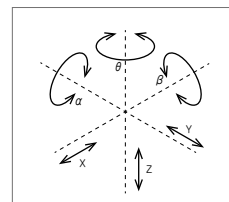
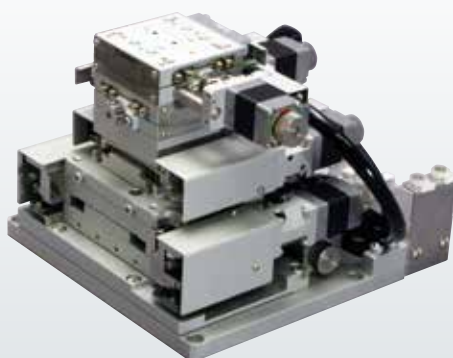

特長

1 集中コネクタユニット

6軸のモータ、センサー配線が1か所に集約され、面倒な多軸の配線作業を容易にします。(不要な場合は、取り外しも可能です。)



2 小型・軽量

自重(約3kg)が軽いので、高速で稼働する搬送軸への搭載が可能です

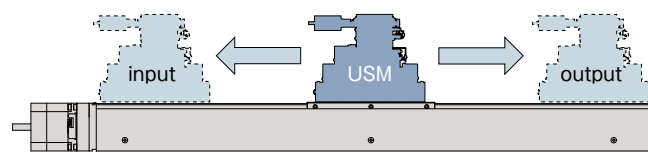

3 高追従性

直線方向でサブミクロン、角度で秒単位の追従性を有しており、高い精度で指令値通りの位置決めを完了します。

参考例 スイベルステージの1パルス送りの追従性データです。0.000797degに対して、±0.0002deg以内の誤差に収まっています。

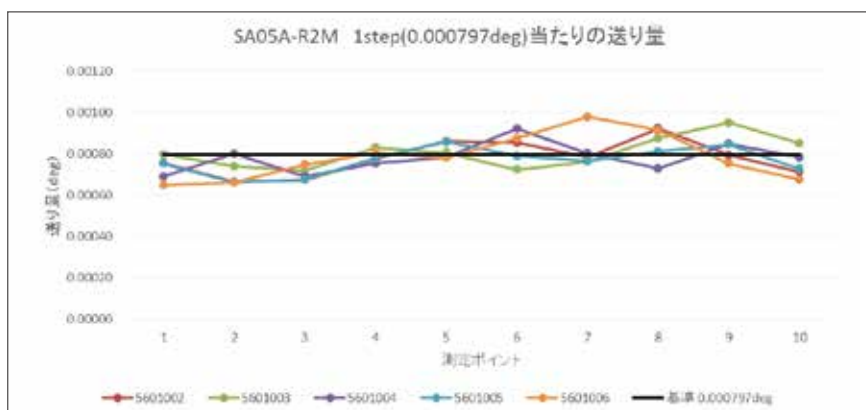

USM-R1C-001

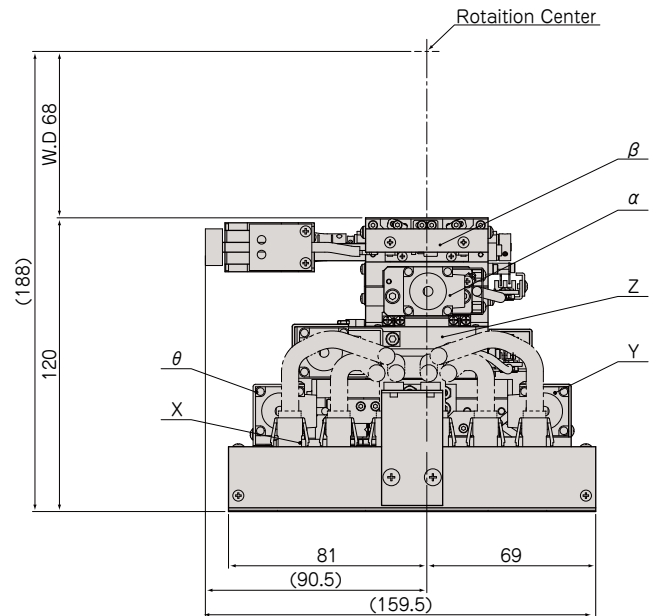
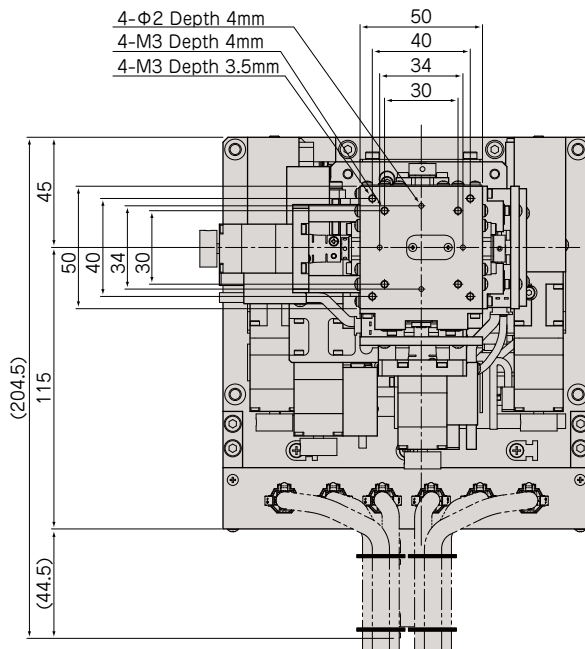

軸名称	移動範囲	最高速度	最小分解能※	ドライバ分割数
X	±3mm	10mm/sec	0.1 μm	1/20
Y	±3mm	10mm/sec	0.1 μm	1/20
Z	±1.5mm	2.5mm/sec	0.25 μm	1/2
θ	±3°	12.7°/sec	0.00127°	1/2
α	±3°	9.6°/sec	約0.00064°	1/2
β	±3°	12°/sec	約0.00079°	1/2

※最小分解能はドライバ分割数の設定によって変更が可能です。

関連新商品のご案内

小型(□50mm) ロングワークディスタンススイベルステージ

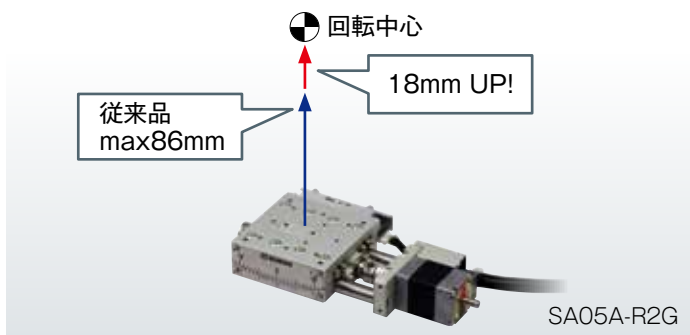

- ワーク外形の大型化、ワーク取付用治具のスペースを広く確保できます。
- SA05A-R2Bと組み合わせることで、2軸で86mmのWDを実現できます。

神津精機株式会社

<http://www.kohzu.co.jp>

お問い合わせ先 E-mail:sale@kohzu.co.jp

本社/工場 〒215-8521 神奈川県川崎市麻生区栗木2-6-15
TEL.044-981-2131 / FAX.044-981-2181

大阪支店 〒532-0004 大阪府大阪市淀川区西宮原2-7-38 新大阪西浦ビル202
TEL.06-6398-6610 / FAX.06-6398-6620